

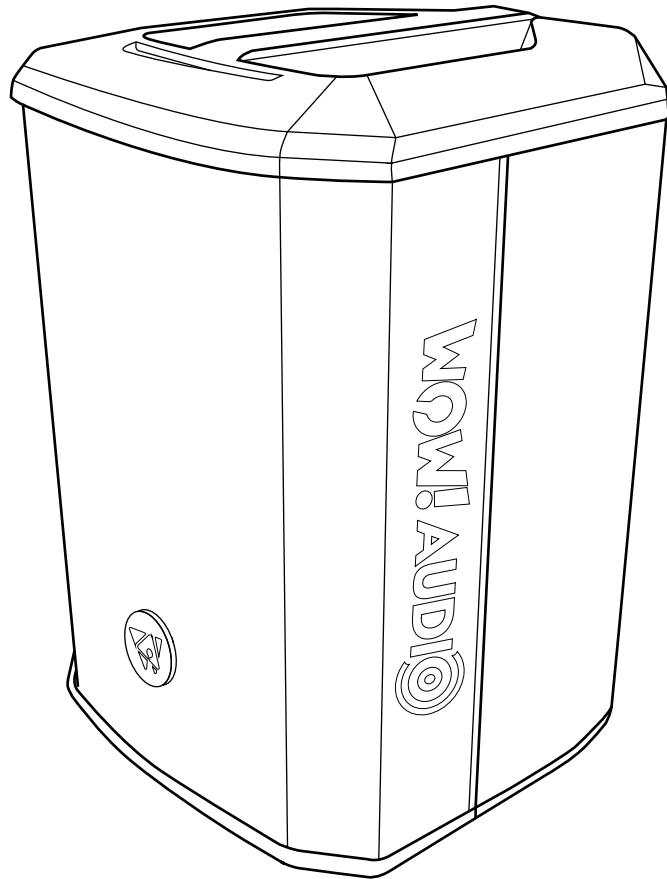

FORTISSIMO

ALL-IN-ONE BATTERY POWERED PA SYSTEM

USER'S MANUAL
MANUALE D'USO



ENGLISH
ITALIANO

96MAN0200-REV.27/24



IMPORTANT SAFETY INSTRUCTIONS

Watch for these symbols:



- The lightning flash with arrowhead symbol within an equilateral triangle is intended to alert the user to the presence of uninsulated “dangerous voltage” within the product’s enclosure, that may be of sufficient magnitude to constitute a risk of electric shock to persons.
- The exclamation point within an equilateral triangle is intended to alert the user to the presence of important operating and maintenance (servicing) instructions in the literature accompanying the appliance.

1. Read these instructions.
2. Keep these instructions.
3. Heed all warnings.
4. Follow all instructions.
5. Do not use this apparatus near water.
6. Clean only with dry cloth.
7. Do not block any ventilation openings. Install in accordance with the manufacturer’s instructions.
8. Do not install near any heat sources such as radiators, heat registers, stoves, or other apparatus (including amplifiers) that produce heat.
9. Do not defeat the safety purpose of the polarized or grounding-type plug. A polarized plug has two blades with one wider than the other. A grounding-type plug has two blades and a third grounding prong. The wide blade or the third prong are provided for your safety. If the provided plug does not fit into your outlet, consult an electrician for replacement of the obsolete outlet.
10. Protect the power cord from being walked on or pinched, particularly at plugs, convenience receptacles, and the point where they exit from the apparatus.
11. Only use attachments/accessories specified by the manufacturer.
12. Use only with the cart, stand, tripod, bracket, or table specified by the manufacturer, or sold with the apparatus. When a cart is used, use caution when moving the cart/apparatus combination to avoid injury from tip-over.
13. Unplug this apparatus during lightning storms or when unused for long periods of time.
14. Refer all servicing to qualified service personnel. Servicing is required when the apparatus has been damaged in any way, such as power supply cord or plug is damaged, liquid has been spilled or objects have fallen into the apparatus, the apparatus has been exposed to rain or moisture, does not operate normally, or has been dropped.
15. Warning: to reduce the risk of fire or electric shock, do not expose this apparatus to rain or moisture.
16. Do not expose this equipment to dripping or splashing and ensure that no objects filled with liquids, such as vases, are placed on the equipment.
17. To completely disconnect this apparatus from the ac mains, disconnect the power supply cord plug from the ac receptacle.
18. The mains plug of the power supply cord shall remain readily operable.
19. This apparatus contains potentially lethal voltages. To prevent electric shock or hazard, do not remove the chassis, input module or ac input covers. No user serviceable parts inside. Refer servicing to qualified service personnel.
20. The loudspeakers covered by this manual are not intended for high moisture outdoor environments. Moisture can damage the speaker cone and surround and cause corrosion of electrical contacts and metal parts. Avoid exposing the speakers to direct moisture.
21. Keep loudspeakers out of extended or intense direct sunlight. The driver suspension will prematurely dry out and finished surfaces may be degraded by long-term exposure to intense ultra-violet (UV) light.
22. The loudspeakers can generate considerable energy. When placed on a slippery surface such as polished wood or linoleum, the speaker may move due to its acoustical energy output.
23. Precautions should be taken to assure that the speaker does not fall off a stage or table on which it is placed.
24. The loudspeakers are easily capable of generating sound pressure levels (SPL) sufficient to cause permanent hearing damage to performers, production crew and audience members. Caution should be taken to avoid prolonged exposure to SPL in excess of 90 dB.

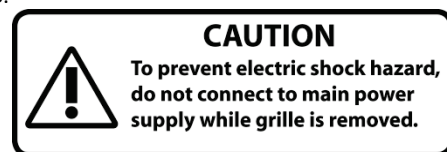



This marking shown on the product or its literature, indicates that it should not be disposed with other household wastes at the end of its working life. To prevent possible harm to the environment or human health from uncontrolled waste disposal, please separate this from other types of wastes and recycle it responsibly to promote the sustainable reuse of material resources. Household users should contact either the retailer where they purchased this product, or their local government office, for details of where and how they can take this item for environmentally safe recycling. Business users should contact their supplier and check the terms and conditions of the purchase contract. This product should not be mixed with other commercial wastes for disposal.



Li-ion Li-ion

CAUTION, this product contains rechargeable Li-ion battery special precautions must be taken:

- **Do not disassemble, short circuit or expose it to heat and fire.**
- **Do not use it if the tight casing is damaged or inflated.**
- **Separate this from other types of wastes and recycle it.**

FEDERAL COMMUNICATIONS COMMISSION (FCC) STATEMENT

This equipment has been tested and found to comply with the limits for a Class A digital device, pursuant to part 15 of the FCC Rules. These limits are designed to provide reasonable protection against harmful interference when the equipment is operated in a commercial environment. This equipment generates, uses, and can radiate radio frequency energy and, if not installed and used in accordance with the instruction manual, may cause harmful interference to radio communications.

Operation of this equipment in a residential area is likely to cause harmful interference in which case the user will be required to correct the interference at their own expense.

This device complies with Part 15 of the FCC rules. Operation is subject to the following two conditions:

- (1) this device may not cause harmful interference, and
- (2) this device must accept any interference received, including interference that may cause undesired operation.

DECLARATION OF CONFORMITY

The product is in compliance with the following European Directives:

EMC 2014/30/EU, RED 2014/53/EU, LVD 2014/35/EU, RoHS 2011/65/EU and WEEE 2012/19/EU.

WARNING (EN 55032 CISPR 32)

This equipment is compliant with Class A of CISPR 32. In a residential environment this equipment may cause radio interference. Under the EM disturbance, the ratio of signal-noise will be changed above 10 dB.

LIMITED WARRANTY

WOW! Audio warrants all materials, workmanship and proper operation of this product for a period of one year from the original date of purchase. If any defects are found in the materials or workmanship or if the product fails to function properly during the applicable warranty period, the owner should inform about these defects the dealer or the distributor, providing receipt or invoice of date of purchase and defect detailed description. This warranty does not extend to damage resulting from improper installation, misuse, neglect or abuse. WOW! Audio will verify damage on returned units, and when the unit has been properly used and warranty is still valid, then the unit will be replaced or repaired. WOW! Audio is not responsible for any "direct damage" or "indirect damage" caused by product defectiveness.

- This unit package has been submitted to ISTA 1A integrity tests. We suggest you control the unit conditions immediately after unpacking it.
- If any damage is found, immediately advise the dealer. Keep all unit packaging parts to allow inspection.
- WOW! Audio is not responsible for any damage that occurs during shipment.
- Products are sold "delivered ex warehouse" and shipment is at charge and risk of the buyer.
- Possible damages to unit should be immediately notified to forwarder. Each complaint for package tampered with should be done within eight days from product receipt.

CONDITIONS OF USE

WOW! Audio do not accept any liability for damage caused to third parties due to improper installation, use of non-original spare parts, lack of maintenance, tampering or improper use of this product, including disregard of acceptable and applicable safety standards. WOW! Audio strongly recommends that this loudspeaker cabinet be suspended taking into consideration all current National, Federal, State and Local regulations. The product must be installed by qualified personal. Please contact the manufacturer for further information.



INDEX

IMPORTANT SAFETY INSTRUCTIONS.....	2
FEDERAL COMMUNICATIONS COMMISSION (FCC) STATEMENT	3
DECLARATION OF CONFORMITY.....	3
LIMITED WARRANTY.....	3
CONDITIONS OF USE.....	3
INTRODUCTION.....	4
DESCRIPTION	4
MAIN PANEL.....	5
MAIN PANEL OPERATIONS	6
CONNECTION EXAMPLES	8
POSITIONING EXAMPLES	9
TECHNICAL SPECIFICATIONS.....	10

INTRODUCTION

Thank you for choosing a WOW! AUDIO product. Please take some time to read this manual to understand all the features of your system and take advantage of all its performance capabilities. All WOW! AUDIO products are CE approved and designed for continuous use in professional applications.

DESCRIPTION

FORTISSIMO is an **all-in-one battery-powered PA system** featuring multiple inputs and **BLUETOOTH** connectivity. Hosted in a compact, lightweight yet ultra-durable polypropylene cabinet with **multiple aiming positions**, it represents the perfect solution for musicians, DJs and general PA users.

An array of **three high-definition 2" HF speakers** coupled with a powerful **6" LF woofer** provides a consistent tonal balance, a strong output level over distance and a wide coverage of large audiences.

The **state-of-the-art electronics** includes a sophisticated pre-amp section with **DSP processor** and a powerful **150W + 50W Class D** power amplifier. The built-in 2 mono + 1 stereo channel **digital mixer** allows to connect **two microphones or instruments** and a stereo player, each one with independent level controls. A 2-band EQ and a studio-grade digital **REVERB** is also available for microphone/instrument inputs.

The built-in **BLUETOOTH** connection allows to stream high quality audio from portable devices without the need of any cable.

The **built-in Li-ion battery** provides up to 10 hours of mains-free continuous operation, for the maximum freedom of use.



MAIN PANEL

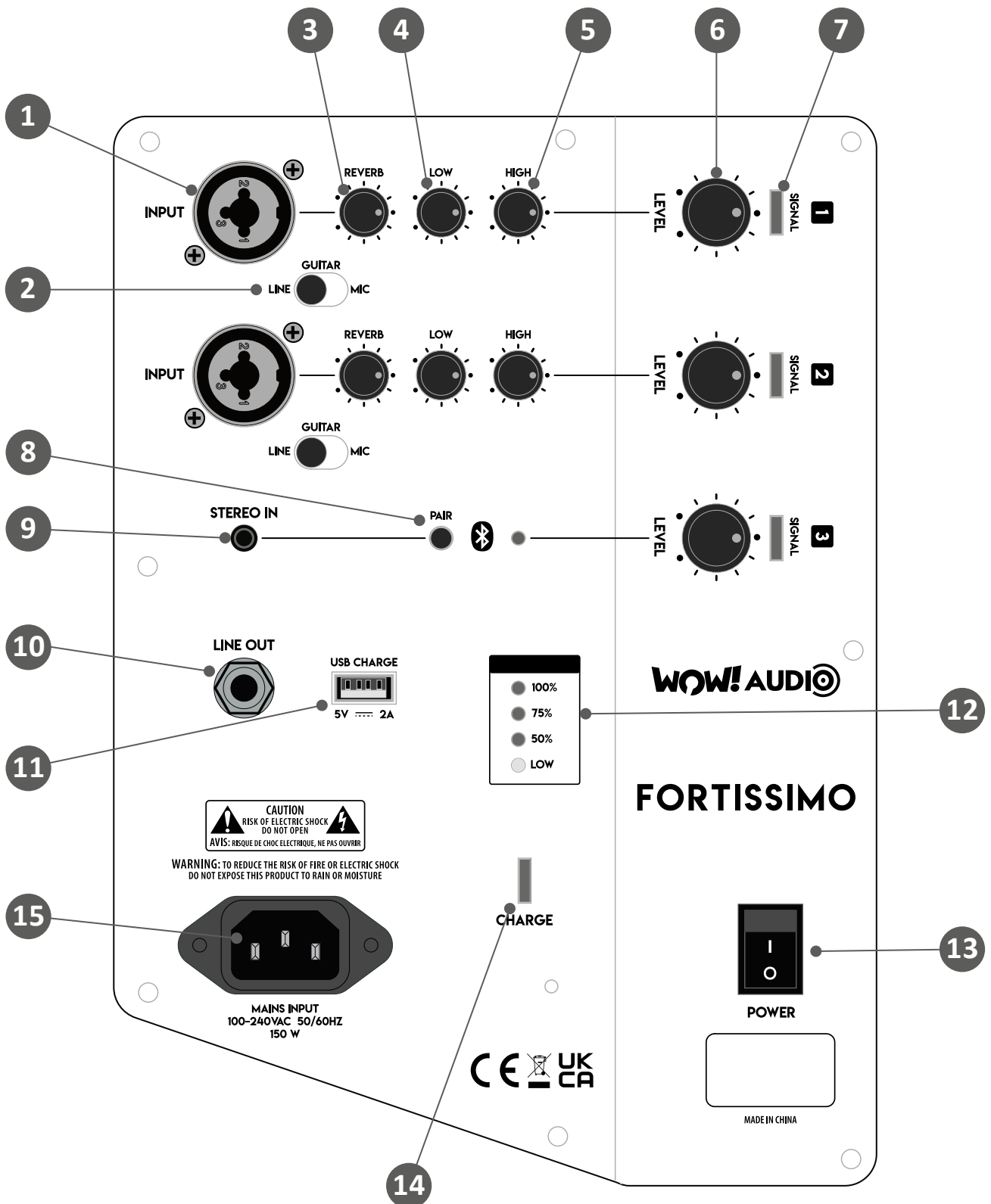



MAIN PANEL OPERATIONS

1. CH1 /CH2 INPUT

These are a COMBO connectors that accept XLR plugs or JACK plugs.

The balanced XLR input is wired as follows:

Pin 1 = shield or ground

Pin 2 = + positive or "hot"

Pin 3 = - negative or "cold"

It accepts any MIC level signal from a dynamic microphone connected using an XLR cable.

The unbalanced JACK input is wired as follows:

Tip = + positive or "hot"

Sleeve = shield or ground

This is a high impedance input that accepts a JACK plug from any instrument or line level instrument like acoustic guitar, fiddle pickup, electric guitar and so on.

2. CH1 / CH2 LINE/GUITAR/MIC

These switches set the optimal sensitivity and impedance of channel inputs between LINE, GUITAR or MICROPHONE.

3. CH1 / CH2 REVERB

These potentiometers set the level of CH1 / CH2 channels reverb effect.

4. CH1 / CH2 LOW

These potentiometers set the CH1 / CH2 channels low EQ.

5. CH1 / CH2 HIGH

These potentiometers set the CH1 / CH2 channels high EQ.

6. CH1 / CH2 / CH3 LEVEL

These potentiometers set the level of CH1 / CH2 / CH3 channels.

7. CH1 / CH2 / CH3 SIGNAL

These GREEN LEDs illuminates when a signal is present at the inputs.

8. PAIR button

Use this button to link the BLUETOOTH device (tablet, smartphone and others).

To connect a BLUETOOTH device:

- If a device has been already previously associated, it is relinked automatically when the FORTISSIMO is turned on (if the BLUETOOTH is activated in the device): the BLUE LED remains lit steadily.
- If the BLUE LED flashes, the FORTISSIMO is ready to be associated with the device: select FORTISSIMO in the BLUETOOTH menu of your device. Once the device is connected, the BLUE LED remains lit steadily.
- If you want to reconnect a BLUETOOTH device, press and hold the PAIR button until the correspondent BLUE LED flashes, then select FORTISSIMO in the BLUETOOTH menu of your device.

NOTE: the audio file types and quality playable with Bluetooth connection depends on the Bluetooth device used. The Bluetooth connection range is about 10 m (33 feet).

9. STEREO IN (MINI JACK)

This is a MINI JACK (3.5mm) female connector that accepts a STEREO MINI JACK plug from Computer / CD / DVD / MP3 players. The MINI JACK is wired as follows:

Tip = positive signal of left channel

Ring = positive signal of right channel



Sleeve = shield or ground

10. LINE OUT (JACK)

This female JACK connector provides an unbalanced line-level signal with the mix of all the inputs. Connect it to the input of another audio system or powered speaker.

11. USB PORT

This USB port can be used to supply or recharge the user tablet/smartphone, or for service operation.

12. BATTERY LEVEL

This LED bar shows the battery level when the sound system is switched on.

LOW: this RED LED indicates that the residual power of the internal battery is lower than 50% of the capacity (the other LEDs are off). When this LED is on, connect your system to a mains line.

50%: this GREEN LED indicates that the residual battery power is between 50% and 75% of the capacity.

75%: this GREEN LED indicates that the residual battery power is between 75% and 100% of the capacity.

100%: this GREEN LED indicates that the internal battery is fully charged.

13. POWER switch

Use this switch to power ON or OFF the loudspeaker. It is "ON" when the switch is in the "I" position.

Note: if the unit is connected to the mains line, the internal supply circuit charges the battery also if the unit is switched off. In order to extend the battery life, the charging starts when the battery level is below 75% of the capacity, whether the system is on or off.

14. CHARGE LED

GREEN: indicates the equipment is connected to the AC power and the battery is fully charged.

RED: indicates the equipment is connected to the AC power and the battery is charging.

15. AC~ SOCKET

Here's where you plug in your mains supply cord. You should always use the mains cord supplied with the device.



CONNECTION EXAMPLES

The following images show some connection possibilities.

Vocal mike, acoustic guitar and tablet or smartphone via bluetooth.

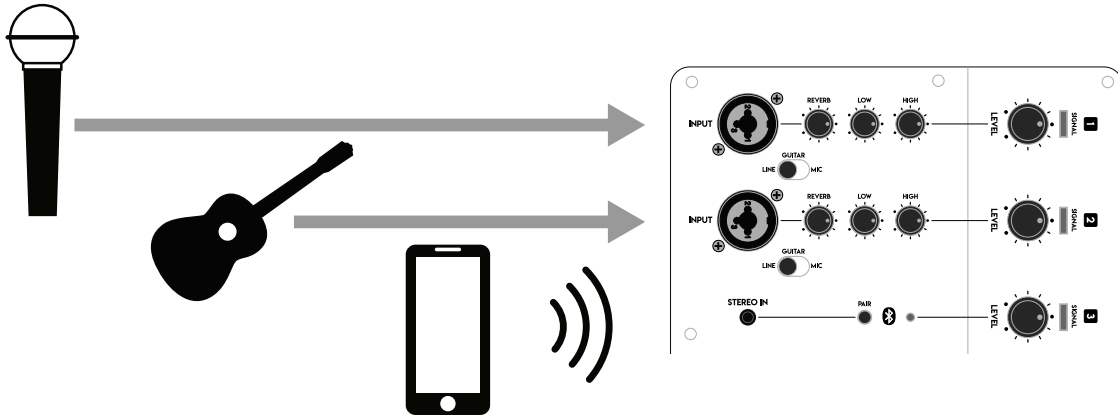

Vocal mike, electric guitar with pedals and personal computer with minijack connection.

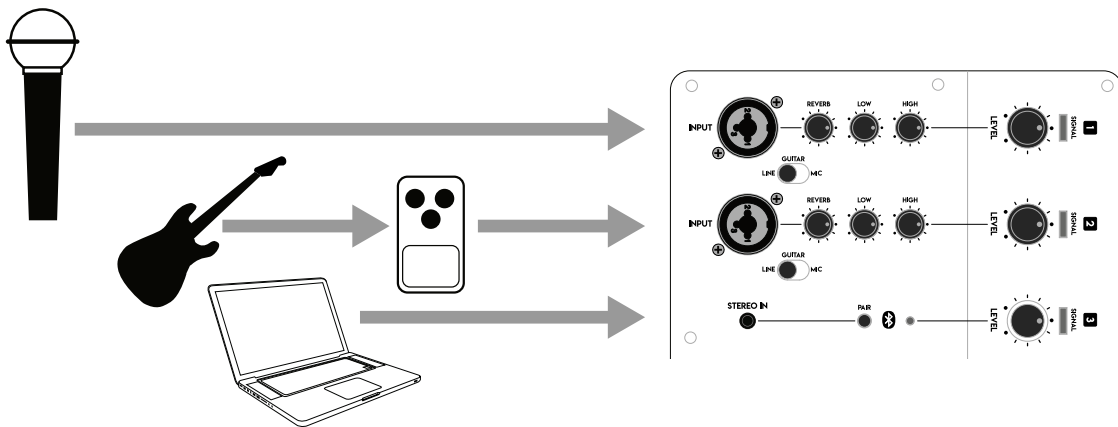

As personal monitor using a DI BOX to connect your instrument to a main mixer and to FORTISSIMO, also using the second input to listen the other musicians from an output of main mixer.

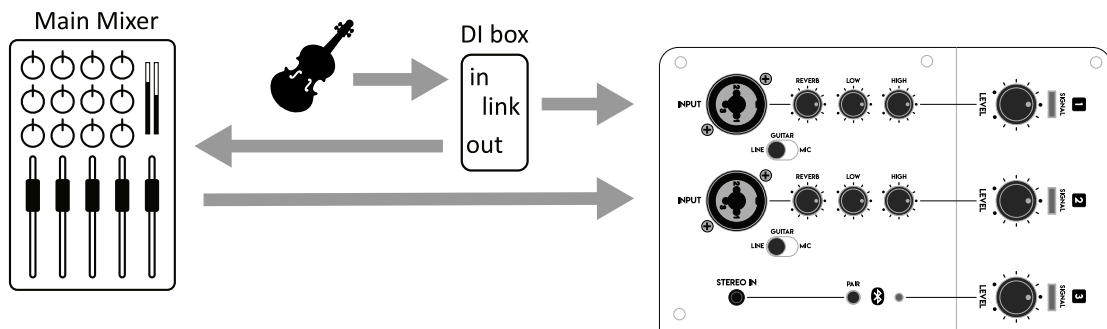



POSITIONING EXAMPLES

The FORTISSIMO cabinet is designed to be used in several positions to obtain the best result for your application.

On the ground tilted backwards

For performances where your audience is close to you, tilt the FORTISSIMO onto its back edge and stand or sit to one side of the loudspeaker to avoid blocking the sound.



On the ground as a stage monitor

To use the FORTISSIMO as a personal stage monitor, place it on the ground horizontally, tilted onto its side edge and pointing toward the performer.

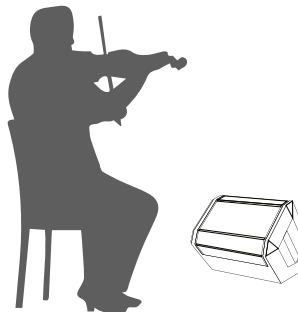

On speaker stand

For general-purpose sound reinforcement you can place the FORTISSIMO system on a speaker stand (sold separately) at the level of the audience's ears.

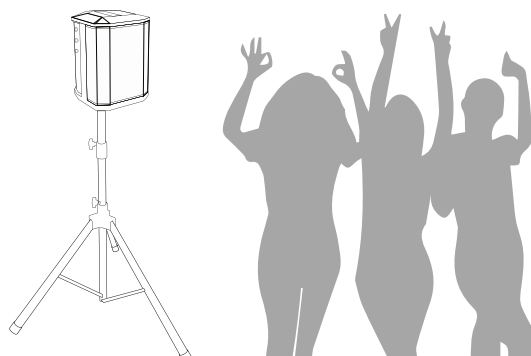



TECHNICAL SPECIFICATIONS

<i>System type</i>	2-way vented enclosure with HF array
<i>High Frequency Device</i>	3 x 2" HF speakers
<i>Low Frequency Device</i>	1 x 6" woofer
<i>Frequency response (-3 dB)</i>	60 Hz - 18 kHz
<i>Max. SPL</i>	115 dB
<i>Coverage angle (H x V)</i>	120° x 50°
<i>Total peak power</i>	400 W
<i>HF continuous power</i>	50 W class D
<i>LF continuous power</i>	150 W class D
<i>Input Connectors</i>	2 x XLR/TRS Combo (balanced) 1 x 3.5mm Jack Stereo
<i>Output Connectors</i>	1 x 6.35mm Jack (unbalanced) 1 x USB type A Charge port
<i>Input Channels</i>	2x MIC/LINE 1x LINE/BT
<i>Mic/Line Controls</i>	Reverb, Low, High, Level
<i>Stereo in/Bluetooth Controls</i>	Pair, Level
<i>Processing</i>	32bit DSP, 24bit AD/DA
<i>Bluetooth</i>	5.0, Audio Streaming
<i>Enclosure material</i>	Polypropylene
<i>Finish</i>	Black Textured
<i>Grille material</i>	Powder coated steel
<i>Handles</i>	1 x top
<i>Mounting Pole</i>	1 x bottom
<i>Dimensions (H x W x D):</i>	320 mm x 240 mm x 290 mm 12.59 in x 9.45 in x 11.42 in
<i>Weight</i>	7.5 kg 16.53 lb
<i>USB charging</i>	2 A max
<i>Power Supply</i>	100 - 240 V~, 50 / 60 Hz
<i>Consumption</i>	150 W
<i>Battery type</i>	Rechargeable Lithium-ion 6000mAh
<i>Battery play time (at medium level)</i>	up to 10 hours
<i>Recharging time</i>	less than 4 hours



ISTRUZIONI DI SICUREZZA IMPORTANTI



Guarda questi simboli:

- Il lampo con la freccia all'interno di un triangolo equilatero ha lo scopo di avvisare l'utente della presenza di "tensione pericolosa" non isolata all'interno della custodia del prodotto, che può essere di ampiezza sufficiente a costituire un rischio di scossa elettrica per le persone.
- Il punto esclamativo all'interno di un triangolo equilatero avverte l'utente della presenza di importanti istruzioni operative e di manutenzione (assistenza) nella documentazione che accompagna l'apparecchio.

1. Leggere queste istruzioni.
2. Conservare queste istruzioni.
3. Fare attenzione a tutti gli avvertimenti.
4. Seguire tutte le istruzioni.
5. Non usare questo dispositivo vicino all'acqua.
6. Pulire solo con uno strofinaccio asciutto.
7. Non bloccare alcuna fessura di ventilazione. Installare conformemente alle istruzioni del produttore.
8. Non installare nelle vicinanze di fonti di calore come radiatori, caloriferi, stufe o altri apparecchi (amplificatori compresi) che generano calore.
9. Non annullare l'obiettivo di sicurezza delle spine polarizzate o con messa a terra. Le spine polarizzate hanno due lame, con una più larga dell'altra. Una spina con messa a terra ha due lame e un terzo polo di terra. La lama larga o il terzo polo servono per la sicurezza dell'utilizzatore. Se la spina fornita non è adatta alla propria presa, consultate un elettricista per la sostituzione della spina.
10. Disporre il cavo di alimentazione in modo tale da essere protetto dal calpestio e da spigoli taglienti e che non possa essere danneggiato, in particolare in prossimità delle spine, del cavo di prolunga e nel punto in cui il cavo di alimentazione esce dall'apparecchio.
11. Usare solo dispositivi opzionali/accessori specificati dal produttore.
12. Usare solo con carrello, supporto, cavalletto, sostegno o tavola specificate dal produttore o acquistati con l'apparecchio. Quando si usa un carrello, prestare attenzione, muovendo il carrello/la combinazione di apparecchi, a non ferirsi.
13. Staccare la spina in caso di temporale o quando non si usa l'apparecchio per un lungo periodo.
14. Per l'assistenza tecnica rivolgersi a personale qualificato. L'assistenza tecnica è necessaria nel caso in cui l'unità sia danneggiata, per es. per problemi del cavo di alimentazione o della spina, rovesciamento di liquidi od oggetti caduti nell'apparecchio, esposizione alla pioggia o all'umidità, anomalie di funzionamento o cadute dell'apparecchio.
15. Avvertenza: per ridurre il rischio di incendi o scosse elettriche, non esporre questo apparecchio alla pioggia o all'umidità.
16. Non esporre questa apparecchiatura a gocciolamenti o schizzi e assicurarsi che nessun oggetto riempito di liquidi, come i vasi, venga posta sull'apparecchiatura.
17. Per scollegare completamente questo apparato dalla rete elettrica AC, scollegare la spina del cavo di alimentazione dalla presa elettrica AC.
18. La spina di alimentazione del cavo di alimentazione deve rimanere facilmente accessibile.
19. Questo apparecchio contiene tensioni potenzialmente letali. Per evitare scosse elettriche o rischi, non rimuovere lo chassis, il modulo di ingresso o le coperture degli ingressi AC. All'interno non ci sono parti riparabili dall'utente. Per l'assistenza, rivolgersi a personale di assistenza qualificato.
20. Gli altoparlanti trattati in questo manuale non sono destinati ad ambienti esterni ad alta umidità. L'umidità può danneggiare il cono dell'altoparlante e la cornice e causare la corrosione dei contatti elettrici e delle parti metalliche. Evitare di esporre gli altoparlanti all'umidità diretta.
21. Tenere gli altoparlanti lontani dalla luce solare diretta prolungata o intensa. La sospensione del driver si asciugherà prematuramente e le superfici finite potrebbero essere degradate dall'esposizione a lungo termine alla luce ultravioletta (UV) intensa.
22. Gli altoparlanti possono generare una notevole energia. Quando viene posizionato su una superficie scivolosa come legno lucidato o linoleum, l'altoparlante potrebbe spostarsi a causa della sua emissione di energia acustica.
23. È necessario prendere precauzioni per assicurare che l'altoparlante non cada da un palco o da un tavolo su cui è posizionato.
24. Gli altoparlanti sono facilmente in grado di generare livelli di pressione sonora (SPL) sufficienti a causare danni permanenti all'udito agli artisti, alla troupe di produzione e ai membri del pubblico. È necessario prestare attenzione per evitare l'esposizione prolungata a SPL superiore a 90 dB.



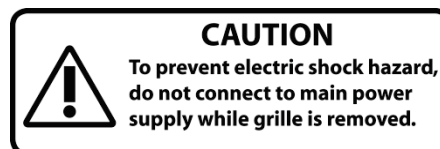

Il marchio riportato sul prodotto o sulla documentazione indica che il prodotto non deve essere smaltito con altri rifiuti domestici al termine del ciclo di vita. Per evitare eventuali danni all'ambiente si invita l'utente a separare questo prodotto da altri tipi di rifiuti e di riciclarlo in maniera responsabile per favorire il riutilizzo sostenibile delle risorse materiali. Gli utenti domestici sono invitati a contattare il rivenditore presso il quale è stato acquistato il prodotto o l'ufficio locale preposto per tutte le informazioni relative alla raccolta differenziata e al riciclaggio per questo tipo di prodotto. Gli utenti aziendali sono invitati a contattare il proprio fornitore e verificare i termini e le condizioni del contratto di acquisto. Questo prodotto non deve essere smaltito unitamente ad altri rifiuti commerciali.

ATTENZIONE, questo prodotto contiene una batteria ricaricabile agli ioni di litio. Per questa batteria è necessario prendere alcune speciali precauzioni:

- Non smontarla, cortocircuitarla o esporla a calore e fuoco.
- Non utilizzarla se l'involucro risulta danneggiato o rigonfio.
- Separarla da altri tipi di rifiuti per il riciclo.



Li-ion Li-ion

DICHIARAZIONE DI CONFORMITÀ

Il prodotto è conforme alle seguenti direttive europee:

EMC 2014/30/EU, RED 2014/53/EU, LVD 2014/35/EU, RoHS 2011/65/EU and WEEE 2012/19/EU.

AVVERTIMENTO EN 55032 (CISPR 32)

Questo è un apparecchio di Classe A. In un ambiente residenziale questo apparecchio può provocare radio disturbi. In questo caso può essere richiesto all'utilizzatore di prendere misure adeguate.

Sotto il disturbo EM, il rapporto segnale-rumore verrà modificato oltre i 10 dB.

GARANZIA LIMITATA

WOW! Audio garantisce tutti i materiali, la lavorazione e il corretto funzionamento di questo prodotto per un periodo di un anno dalla data di acquisto originale. I difetti rilevati entro il periodo di garanzia sui prodotti venduti, attribuibili a materiali difettosi o difetti di costruzione, devono essere tempestivamente segnalati al proprio rivenditore o distributore, allegando evidenza scritta della data di acquisto e descrizione del tipo di difetto riscontrato. Sono esclusi dalla garanzia difetti causati da uso improprio o manomissione. WOW! Audio constata tramite verifica sui resi la difettosità dichiarata, correlata all'appropriato utilizzo, e l'effettiva validità della garanzia; provvede quindi alla sostituzione o riparazione dei prodotti, declinando tuttavia ogni obbligo di risarcimento per danni diretti o indiretti eventualmente derivanti dalla difettosità.

- L'imballo è stato sottoposto a test di integrità secondo la procedura ISTA 1A. Si raccomanda di controllare il prodotto subito dopo l'apertura dell'imballo.
- Se vengono riscontrati danni informare immediatamente il rivenditore. Conservare quindi l'imballo completo per permetterne l'ispezione.
- WOW! Audio declina ogni responsabilità per danni causati dal trasporto.
- Le merci sono vendute "franco nostra sede" e viaggiano sempre a rischio e pericolo del distributore.
- Eventuali avarie e danni dovranno essere contestati al vettore. Ogni reclamo per imballi manomessi dovrà essere inoltrato entro 8 giorni dal ricevimento.

CONDIZIONI D'USO

WOW! Audio non si assume alcuna responsabilità per danni causati a terzi a causa di installazione impropria, uso di parti di ricambio non originali, mancanza di manutenzione, manomissione o uso improprio di questo prodotto, incluso il mancato rispetto di standard di sicurezza accettabili e applicabili. WOW! Audio raccomanda vivamente di sospendere questo cabinet per altoparlanti tenendo in considerazione tutte le normative nazionali, federali, statali e locali vigenti. Il prodotto deve essere installato da personale qualificato. Si prega di contattare il produttore per ulteriori informazioni.



INDICE

ISTRUZIONI DI SICUREZZA IMPORTANTI	11
DICHIARAZIONE DI CONFORMITÀ.....	12
GARANZIA LIMITATA	12
CONDIZIONI D'USO.....	12
INTRODUZIONE	13
DESCRIZIONE.....	13
PANNELLO PRINCIPALE	14
FUNZIONI DEL PANNELLO PRINCIPALE	15
ESEMPI DI CONNESSIONE	17
ESEMPI DI POSIZIONAMENTO	18
SPECIFICHE TECNICHE	19

INTRODUZIONE

Grazie per aver scelto un prodotto WOW! AUDIO. Dedicate del tempo alla lettura di questo manuale per comprendere tutte le funzionalità del vostro sistema e sfruttare al massimo le sue possibilità operative. Tutti i nostri prodotti sono conformi alle normative CE per un utilizzo continuo in applicazioni professionali.

DESCRIZIONE

FORTISSIMO è un sistema PA all-in-one alimentato a batteria con ingressi multipli e connettività **BLUETOOTH**. Ospitato in un cabinet in polipropilene compatto, leggero ma ultra-resistente con **molteplici posizioni di puntamento**, rappresenta la soluzione perfetta per musicisti, DJ e utenti PA in generale.

Un array di **tre altoparlanti HF da 2" ad alta definizione** accoppiati con un potente **woofer LF da 6"** fornisce un suono bilanciato e coerente, un elevato livello di uscita a distanza ed un'ampia copertura di pubblico.

L'**elettronica all'avanguardia** comprende una sofisticata sezione di preamplificazione con **processore DSP** e un potente amplificatore di potenza in **Classe D da 150W + 50W**. Il **mixer digitale** integrato a 2 canali mono + 1 canale stereo consente di collegare due microfoni o strumenti e un lettore stereo, ciascuno con controlli di livello indipendenti. Per gli ingressi microfono/strumento sono disponibili anche un equalizzatore a 2 bande e un **riverbero** digitale studio-grade.

La connessione **BLUETOOTH** integrata consente lo streaming audio di alta qualità da dispositivi portatili senza la necessità di alcun cavo.

La **batteria agli ioni di litio integrata** garantisce fino a 10 ore di funzionamento continuo senza alimentazione di rete, per la massima libertà di utilizzo.



PANNELLO PRINCIPALE

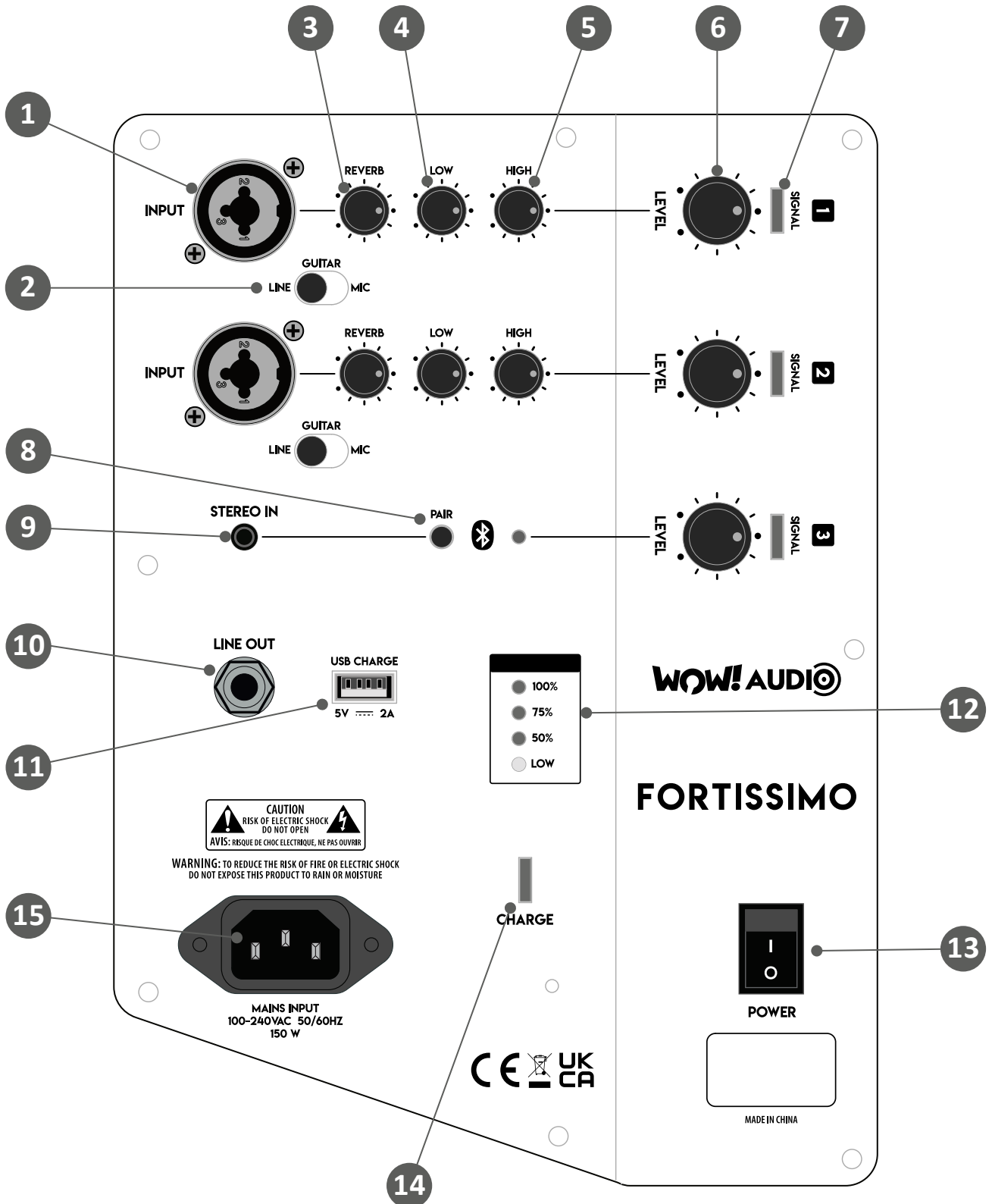



FUNZIONI DEL PANNELLO PRINCIPALE

1. CH1 / CH2 INPUT

Si tratta di connettori COMBO che accettano connettori XLR o JACK.

L'ingresso XLR bilanciato è cablato come segue:

Pin 1 = schermo o terra

Pin 2 = + positivo o "caldo"

Pin 3 = - negativo o "freddo"

Accetta qualsiasi segnale di livello MIC da un microfono dinamico collegato tramite un cavo XLR.

L'ingresso JACK sbilanciato è cablato come segue:

Tip (punta) = + positivo o "caldo"

Sleeve (manicotto) = schermo o terra

Si tratta di un ingresso ad alta impedenza che accetta una spina JACK da qualsiasi strumento o strumento a livello di linea come chitarra acustica, pickup a violino, chitarra elettrica e così via.

2. CH1 / CH2 LINE/GUITAR/MIC

Questi interruttori impostano la sensibilità e l'impedenza ottimali degli ingressi dei canali tra linea, chitarra o microfono.

3. CH1 / CH2 REVERB

Questi potenziometri impostano il livello del riverbero dei canali CH1/CH2.

4. CH1 / CH2 LOW

Questi potenziometri impostano il livello dei toni bassi dei canali CH1 / CH2.

5. CH1 / CH2 HIGH

Questi potenziometri impostano il livello dei toni alti dei canali CH1 / CH2.

6. CH1 / CH2 / CH3 LEVEL

Potenzimetri per la regolazione del livello degli ingressi CH1 / CH2 / CH3.

7. CH1 / CH2 / CH3 SIGNAL

Questi LED VERDI si illuminano quando è presente un segnale agli ingressi.

8. Pulsante PAIR

Utilizzare questo pulsante per collegare il dispositivo BLUETOOTH (tablet, smartphone e altri).

Per connettere un dispositivo BLUETOOTH:

- Se un dispositivo è già stato precedentemente associato, si ricollega automaticamente all'accensione del FORTISSIMO (se nel dispositivo è attivato il BLUETOOTH): il LED BLU rimane acceso fisso.
- Se il LED BLU lampeggia, il FORTISSIMO è pronto per essere associato al dispositivo: selezionare FORTISSIMO nel menu BLUETOOTH del proprio dispositivo. Una volta collegato il dispositivo il LED BLU rimane acceso fisso.
- Se desideri riconnettere un dispositivo BLUETOOTH, tieni premuto il pulsante PAIR finché il LED BLU corrispondente non lampeggia, quindi seleziona FORTISSIMO nel menu BLUETOOTH del tuo dispositivo.

NOTA: i tipi e la qualità dei file audio riproducibili con la connessione Bluetooth dipendono dal dispositivo Bluetooth utilizzato. La portata della connessione Bluetooth è di circa 10 m.

9. STEREO IN (MINI JACK)

Connettore femmina MINI JACK (3.5mm) che accetta un JACK MINI STEREO maschio da una sorgente ausiliaria (PC / CD / DVD / lettore MP3). Il MINI JACK è terminato come segue:

Tip (punta) = segnale positivo del canale sinistro



Ring (anello) = segnale positivo del canale destro

Sleeve (manicotto) = schermo o massa

10. LINE OUT (XLR)

Connettore JACK femmina che fornisce un segnale non bilanciato a livello linea con il mix degli ingressi. Collegarlo all'ingresso di un altro sistema audio o diffusore attivo.

11. PORTA USB

Questa porta USB può essere utilizzata per alimentare o ricaricare il tablet/smartphone dell'utente, oppure per operazioni di servizio.

12. BATTERY LEVEL

Questa barra LED mostra il livello della batteria quando il sistema audio è acceso.

LOW: questo LED ROSSO indica che la carica residua della batteria interna è inferiore al 50% della capacità (gli altri LED sono spenti). Quando questo LED è acceso, collega il tuo sistema a una linea di rete.

50%: questo LED VERDE indica che la carica residua della batteria è compresa tra il 50% e il 75% della capacità.

75%: questo LED VERDE indica che la carica residua della batteria è compresa tra il 75% e il 100% della capacità.

100%: questo LED VERDE indica che la batteria interna è completamente carica.

13. POWER

Usare questo tasto per accendere e spegnere l'apparecchio. L'apparecchio è acceso quando l'interruttore è nella posizione "I".

Nota: se l'unità è collegata alla rete elettrica, il circuito di alimentazione interno ricarica la batteria anche se l'unità è spenta. Per prolungare la vita della batteria stessa, la carica si avvia se la batteria interna ha meno del 75% di energia.

14. LED CHARGE

VERDE: indica che l'apparecchiatura è collegata all'alimentazione CA e la batteria è completamente carica.

ROSSO: indica che l'apparecchiatura è collegata all'alimentazione CA e la batteria è in carica.

15. AC~ SOCKET

Inserire in questa presa il cavo di alimentazione di rete, utilizzando esclusivamente il cavo in dotazione.



ESEMPI DI CONNESSIONE

Le immagini seguenti mostrano alcune possibilità di connessione.

Microfono per voce, chitarra acustica e tablet o smartphone tramite bluetooth.

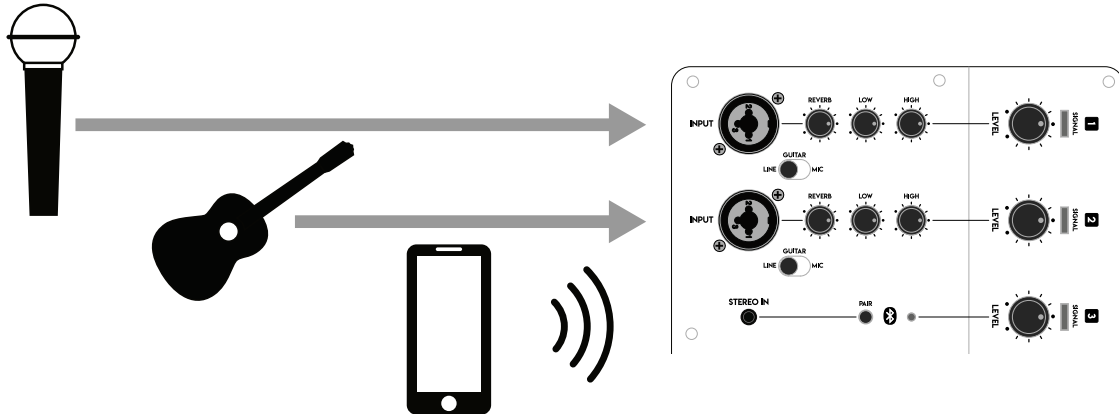

Microfono per voce, chitarra elettrica con pedaliera e personal computer con connessione minijack.

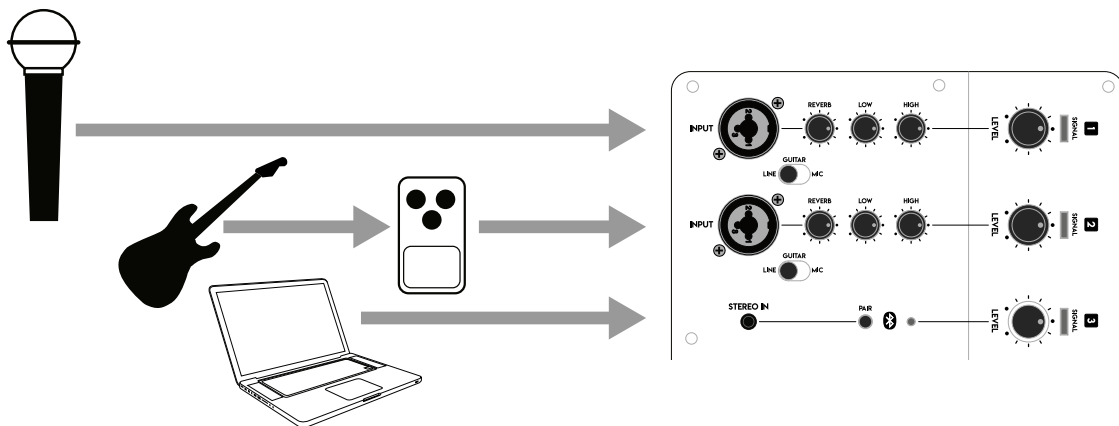

Come monitor personale utilizzando una DI BOX per collegare uno strumento al mixer principale e al FORTISSIMO, utilizzando anche il secondo ingresso per ascoltare altri musicisti da un'uscita del mixer principale.

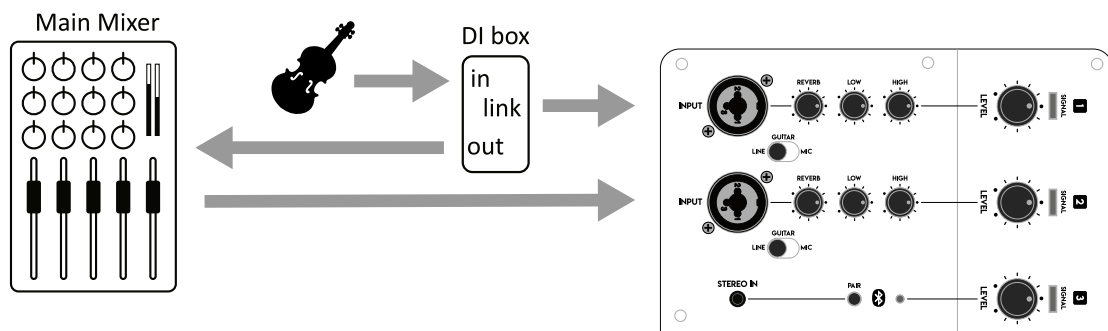



ESEMPI DI POSIZIONAMENTO

Il FORTISSIMO è progettato per essere utilizzato in diverse posizioni, per ottenere il miglior risultato nelle diverse applicazioni.

A terra inclinato all'indietro

Per le esibizioni in cui il pubblico è vicino a te, inclina FORTISSIMO sul bordo posteriore e posizionali o siediti su un lato dell'altoparlante per evitare di ostacolare il suono.



A terra come monitor da palco

Per utilizzare FORTISSIMO come monitor da palco personale, posizionarlo a terra orizzontalmente, inclinato sul bordo laterale e rivolto verso l'esecutore.

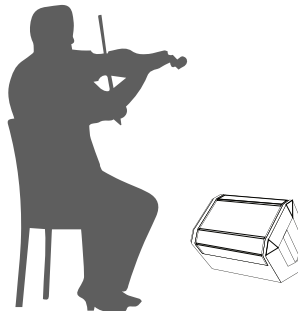

Su supporto per altoparlante

Per un rinforzo sonoro generico è possibile posizionare il sistema FORTISSIMO su un supporto per altoparlanti (venduto separatamente), a livello delle orecchie del pubblico.

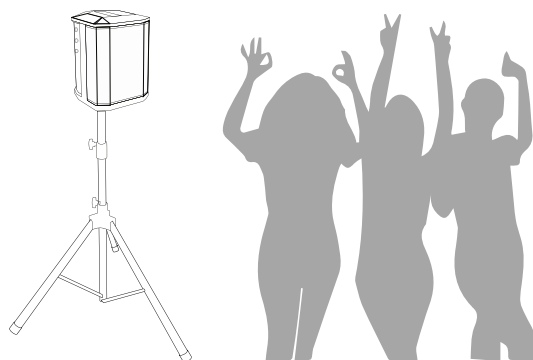



SPECIFICHE TECNICHE

<i>Tipo di Sistema</i>	2-vie bass reflex con array HF
<i>Altoparlante per Alti</i>	3 x 2" altoparlanti per alte frequenze
<i>Altoparlante per Bassi</i>	1 x 6" woofer
<i>Risposta in Frequenza (-3 dB)</i>	60 Hz - 18 kHz
<i>SPL Massima</i>	115 dB
<i>Copertura Angolare (O x V)</i>	120° x 50°
<i>Potenza di Picco</i>	400 W
<i>Potenza Continua Alti</i>	50 W classe D
<i>Potenza Continua Bassi</i>	150 W classe D
<i>Connettori Ingresso</i>	2 x XLR/TRS Combo (bilanciato) 1 x 3.5mm Jack Stereo
<i>Connettori Uscita</i>	1 x 6.35mm Jack (sbilanciato) 1 x porta USB tipo A per ricarica
<i>Canali Ingresso</i>	2x MIC/LINE 1x LINE/BT
<i>Controlli Canali Mic/Line</i>	Reverb, Low, High, Level
<i>Controlli Stereo in/Bluetooth</i>	Pair, Level
<i>Processore</i>	32bit DSP, 24bit AD/DA
<i>Bluetooth</i>	5.0, Audio Streaming
<i>Costruzione</i>	Polipropilene
<i>Finitura</i>	Nero
<i>Griglia</i>	Acciaio Verniciato
<i>Maniglie</i>	1 x sopra 1 x sotto
<i>Flangia per Supporto</i>	
<i>Dimensioni (A x L x P):</i>	320 mm x 240 mm x 290 mm
<i>Peso</i>	7.5 kg
<i>USB per ricarica</i>	2 A max
<i>Alimentazione</i>	100 - 240 V~, 50 / 60 Hz
<i>Consumo Nominale</i>	150 W
<i>Tipo Batteria</i>	Ioni di Litio Ricaricabile 6000mAh
<i>Autonomia della batteria (a livello medio)</i>	Fino a 10 ore
<i>Tempo di Ricarica</i>	Meno di 4 ore



Exclusively Distributed by:
Audio-Video Solutions Corporation

Sales Office and Service Center:
1081 EDSA Balintawak, Quezon City
Tel: 8-362-3898

www.wowaudio.com.ph



**WARRANTY
REGISTRATION
& SUPPORT**